

# GUIDE DE CHOIX

## Solaire thermique



VITOSOL 100-FM

Solaire		thermique	thermique
Type		SVKF	SVKG
Technique		plan	plan
Montage		vertical	vertical
CESI		■	■
SSC		-	-
Surface brute	m <sup>2</sup>	2,18	2,23
Surface d'entrée	m <sup>2</sup>	2,02	2,02
Rendement optique $\eta_0$	%	81,5	81,5
Coefficients de pertes du premier ordre $a_1$	W/(m <sup>2</sup> .K)	4,814	4,814
Coefficients de pertes du deuxième ordre $a_2$	W/(m <sup>2</sup> .K <sup>2</sup> )	0,025	0,025
Pression de service	Bar	6	6
Type de fixation			
sur-toiture		■	-
intégration		-	■
terrasse sur chassis		-	-
terrasse à plat		-	-
balcon ou mur vertical		-	-

# Une gamme complète de systèmes solaires thermiques

Réaliser avec du solaire jusqu'à 35 % d'économies sur les coûts de chauffage et couvrir 70 % des besoins énergétiques annuels en production d'eau chaude sanitaire, tout en protégeant l'installation des températures élevées lors des périodes estivales, cela est possible avec les capteurs Vitosol. De technologie innovante, les absorbeurs des capteurs solaires Vitosol sont

équipés du système innovant ThermProtect pour un arrêt automatique des échanges de chaleur lorsque les besoins en énergie sont satisfaits. Le revêtement du capteur plan Vitosol 200-FM, Vitosol 100-FM et du capteur à tubes sous vide Vitosol 300-TM à limitation adiabatique est maintenant à votre disposition. Les deux produits empêchent de manière fiable la surchauffe et la formation de vapeur en réduisant la température de stagnation.



Capteur solaire à tubes sous vide Vitosol 300-TM



En intégration, les capteurs disposent d'une parclose spécifique pour garantir l'étanchéité de la couverture

Fabriqués à Faulquemont en Moselle

FABRICATION  
**100%**  
FRANCAISE



VITOSOL 200-FM



VITOSOL 300-TM







VITOSOL 200-FM		VITOSOL 300-TM	
thermique	thermique	thermique	thermique
SV2F	SV2G	SP3C	SP3C
plan	plan	tube sous vide	tube sous vide
vertical	vertical	horizontal ou vertical	horizontal ou vertical
■	■	■	■
■	■	-	■
2,51	2,56	2,36	4,61
2,33	2,33	1,6	3,19
82,0	82,0	75,2	74,0
4,750	4,750	1,906	1,668
0,025	0,025	0,006	0,007
6	6	6	6
■	-	■	■
-	■	-	-
■	-	■	■
■	-	■	■
-	-	■	■

# AIDE À LA SÉLECTION D'UN SYSTÈME SOLAIRE POUR LA PRODUCTION D'ECS CESI

- Sélectionner le nombre d'occupant **A**
- Définir la zone d'implantation **B**
- Choisir le type de capteur **C**
- En fonction du nombre de capteurs, prendre le CESI correspondant à votre appoint



A	Nombre d'occupants	1-2	3	4	5-6
		Nord	1	2	2
Nombre de capteurs maximum	Sud	1	1	2	2

C	Capteur plan												MG GC		
	VITOSOL 100-FM				VITOSOL 200-FM										
	SVKF Montage sur toiture		SVKG Intégration		SV2F Montage sur toiture				SV2G Intégration						
Modèle	Régulation solaire	Capacité (l)	Coloris	2 m <sup>2</sup> ■	4 m <sup>2</sup> ■■	2 m <sup>2</sup> ■	4 m <sup>2</sup> ■■	2,3 m <sup>2</sup> ■	4,6 m <sup>2</sup> ■■	6,9 m <sup>2</sup> ■■■	2,3 m <sup>2</sup> ■	4,6 m <sup>2</sup> ■■	6,9 m <sup>2</sup> ■■■		
VITOCCELL 100-B CVBA 	SD1	190	Vitoargent	SK06419 3 637,-		SK06434 3 637,-								Réf. euros	
		250	Vitoargent	SK06423 3 974,-	SK06425 4 667,-	SK06438 3 974,-	SK06440 4 667,-		SK06228 5 202,-			SK06250 5 197,-		Réf. euros	
	SM1A	250	Vitoargent	SK06421 3 974,-	SK06426 4 667,-	SK06436 3 974,-	SK06441 4 667,-		SK06229 5 202,-			SK06251 5 197,-		Réf. euros	
VITOCCELL 100-W CVBA 	SD1	190	Vitoppearwhite	SK06420 3 637,-		SK06435 3 637,-								Réf. euros	
		250	Vitoppearwhite	SK06424 3 974,-	SK06427 4 667,-	SK06439 3 974,-	SK06442 4 667,-		SK06230 5 202,-			SK06252 5 197,-		Réf. euros	
		400	Vitoppearwhite						SK06232 6 550,-			SK06254 6 547,-		Réf. euros	
	SM1A	500	Vitoppearwhite							SK06234 7 948,-			SK06256 7 944,-		Réf. euros
		250	Vitoppearwhite	SK06422 3 974,-	SK06428 4 667,-	SK06437 3 974,-	SK06443 4 667,-		SK06231 5 202,-			SK06253 5 197,-		Réf. euros	
		400	Vitoppearwhite						SK06233 6 504,-			SK06255 6 500,-		Réf. euros	
		500	Vitoppearwhite							SK06235 7 902,-			SK06257 7 899,-		Réf. euros
VITOCCELL 100-U CVUD 	SD1	300	Vitoargent						SK06236 5 604,-			SK06258 5 604,-		Réf. euros	
	SM1A	300	Vitoargent						SK06237 5 604,-			SK06259 5 604,-		Réf. euros	
VITOCCELL 100-W CVUD 	SD1	300	Vitoppearwhite						SK06238 5 604,-			SK06260 5 604,-		Réf. euros	
	SM1A	300	Vitoppearwhite						SK06239 5 604,-			SK06261 5 604,-		Réf. euros	
VITOCCELL 100-W CVUD-A+ 	SM1A	300	Vitoppearwhite						SK07299 7 448,-			SK07300 7 239,-		Réf. euros	
VITOCCELL 100-W CVSA 	SD1	200	Vitoppearwhite	SK06414 3 823,-		SK06429 3 823,-		SK06241 4 317,-				SK06263 4 313,-		Réf. euros	
		260	Vitoppearwhite	SK06415 4 031,-	SK06416 4 509,-	SK06430 4 031,-	SK06431 4 509,-		SK06242 5 485,-			SK06264 5 479,-		Réf. euros	
		300	Vitoppearwhite		SK06417 4 717,-		SK06432 4 717,-		SK06243 5 605,-			SK06265 5 600,-		Réf. euros	

■ Option résistance électrique (modèle CVBA), voir page 219  
Kits avec Vitocell 100-W/B CVBA de 250L, sonde du capteur solaire thermique non fournie

#### NOTA :

- Un montant de **5,00 € HT** sera facturé en sus du prix des Vitocell de volume inférieur ou égal à 400L au titre de l'éco-participation.
- Un montant de **11,70 € HT** sera facturé en sus du prix des Vitocell de volume supérieur à 400L au titre de l'éco-participation.
- Un montant de **6,67 € HT** sera facturé en sus du prix des Vitosol au titre de l'éco-participation.
- Un montant de **5,00 € HT** sera facturé en sus du prix des divicons solaires au titre de l'éco-participation.
- Un montant de **6,67 € HT** sera facturé en sus du prix du panneau solaire au titre de l'éco-participation.

# RÉGULATION POUR SYSTÈMES SOLAIRES

**Module de régulation solaire, type SM1**

- extension de fonction de la régulation Vitotronic Viessmann
- commande et affichage par le biais de la régulation Vitotronic de la chaudière



**VITOSOLIC 100, type SD1**

- régulation indépendante avec affichage numérique de la température, bilan de puissance et système de diagnostic



Modèle	Régulation solaire	Capacité (l)	Coloris	Capteur à tubes sous vide			MG GC
				VITOSOL 300-TM			
				SP3C Montage sur toiture			
			1,6 m <sup>2</sup> 	3,2 m <sup>2</sup> 	4,8 m <sup>2</sup> 		
 <b>VITOCCELL 100-B</b> CVBA	SD1	190	Vitoargent				Réf. euros
		250	Vitoargent	SK06916 5 458,-	SK06912 6 860,-		Réf. euros
	SM1A	250	Vitoargent	SK06917 5 458,-	SK06913 6 860,-		Réf. euros
 <b>VITOCCELL 100-W</b> CVBA	SDI	190	Vitoppearlwhite				Réf. euros
		250	Vitoppearlwhite	SK06918 5 458,-	SK06914 6 860,-		Réf. euros
		400	Vitoppearlwhite		SK06920 8 080,-		Réf. euros
		500	Vitoppearlwhite			SK06922 10 470,-	Réf. euros
	SM1A	250	Vitoppearlwhite	SK06919 5 458,-	SK06915 6 860,-		Réf. euros
		400	Vitoppearlwhite		SK06921 8 079,-		Réf. euros
		500	Vitoppearlwhite			SK06923 10 420,-	Réf. euros
 <b>VITOCCELL 100-U</b> CVUD	SD1	300	Vitoargent		SK06924 7 707,-		Réf. euros
	SM1A	300	Vitoargent		SK06925 7 707,-		Réf. euros
 <b>VITOCCELL 100-W</b> CVUD	SD1	300	Vitoppearlwhite		SK06926 7 707,-		Réf. euros
	SM1A	300	Vitoppearlwhite		SK06927 7 707,-		Réf. euros
 <b>VITOCCELL 100-W</b> CVUD-A+	SM1A	300	Vitoppearlwhite		SK07301 8 880,-		Réf. euros
 <b>VITOCCELL 100-W</b> CVSA	SD1	200	Vitoppearlwhite	SK06929 5 481,-			Réf. euros
		260	Vitoppearlwhite	SK06930 5 548,-	SK06931 6 980,-		Réf. euros
		300	Vitoppearlwhite		SK06932 7 111,-		Réf. euros

**NOTA :**

- Un montant de **5,00 € HT** sera facturé en sus du prix des Vitocell de volume inférieur ou égal à 400L au titre de l'éco-participation.
- Un montant de **11,70 € HT** sera facturé en sus du prix des Vitocell de volume supérieur à 400L au titre de l'éco-participation.
- Un montant de **6,67 € HT** sera facturé en sus du prix des Vitosol au titre de l'éco-participation.
- Un montant de **5,00 € HT** sera facturé en sus du prix des divicons solaires au titre de l'éco-participation.
- Un montant de **6,67 € HT** sera facturé en sus du prix du panneau solaire au titre de l'éco-participation.

# GUIDE DE SÉLECTION DES COMBINÉS COMPACTS

Modèle	Puissance (kW)	Capacité (l)	Capteur plan				Capteur à tubes sous vide	MG GB
			VITOSOL 100-FM		VITOSOL 200-FM		VITOSOL 300-TM	
			SVKF	SVKG	SV2F	SV2G	SP3C	
			Montage sur toiture	Intégration	Montage sur toiture	Intégration	Montage sur toiture	
<b>VITODENS 141-F</b>	25		2 m <sup>2</sup> ■	2 m <sup>2</sup> ■	2,3 m <sup>2</sup> ■	2,3 m <sup>2</sup> ■	1,6 m <sup>2</sup> ■	Ref. euros
			Z023804 8 513,-	Z023806 8 513,-	-	-	-	

**NOTA :**

- Un montant de **5,00 € HT** sera facturé en sus du prix des Vitocell de volume inférieur ou égal à 400L au titre de l'éco-participation.
- Un montant de **11,70 € HT** sera facturé en sus du prix des Vitocell de volume supérieur à 400L au titre de l'éco-participation.
- Un montant de **6,67 € HT** sera facturé en sus du prix des Vitosol au titre de l'éco-participation.
- Un montant de **5,00 € HT** sera facturé en sus du prix des divicons solaires au titre de l'éco-participation.
- Un montant de **6,67 € HT** sera facturé en sus du prix du panneau solaire au titre de l'éco-participation.

SYSTEME SOLAIRE COMPACT - VITODENS 141-F

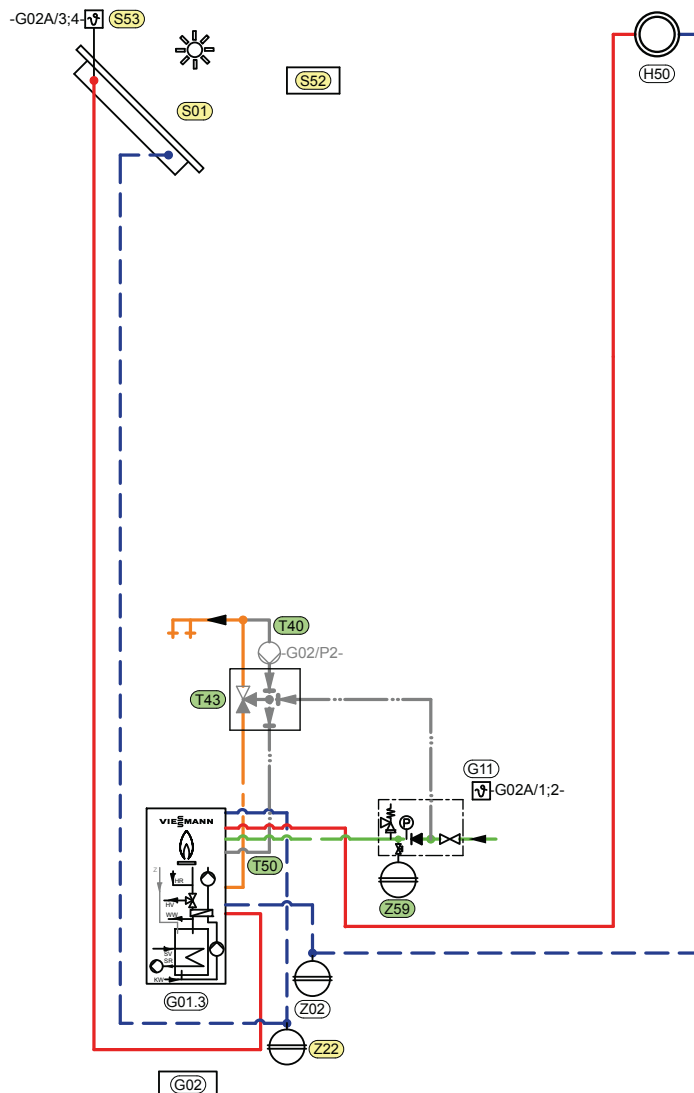

# GUIDE DE SÉLECTION DES SSC

			Capteur plan				Capteur à tubes sous vide		MG GC
			VITOSOL 200-FM				VITOSOL 300-TM		
			SV2F		SV2G		SP3C		
			Montage sur toiture		Intégration		Montage sur toiture		
Surface chauffée (m <sup>2</sup> )			< 120	de 120 à 150	< 120	de 120 à 150	< 100	de 100 à 150	
Modèle	Régulation solaire	Capacité (l)	9,2 m <sup>2</sup> ■■■■	13,8 m <sup>2</sup> ■■■■■	9,2 m <sup>2</sup> ■■■■	13,8 m <sup>2</sup> ■■■■■	6,4 m <sup>2</sup> ■■■■	9,6 m <sup>2</sup> ■■■■■	
VITOCCELL 340-M type SVKC	VITOSOLIC 200 type SD4	750	SK06244 11 989,-		SK06266 11 987,-		SK06934 15 351,-		Réf. euros
		950		SK06245 14 660,-		SK06267 14 656,-		SK06935 19 447,-	Réf. euros
VITOCCELL 360-M type SVSB	VITOSOLIC 200 type SD4	750	SK06246 12 975,-		SK06268 12 973,-		SK06936 16 414,-		Réf. euros
		950		SK06247 15 846,-		SK06269 15 842,-		SK06937 20 723,-	Réf. euros

**NOTA :**

- Un montant de **5,00 € HT** sera facturé en sus du prix des Vitocell de volume inférieur ou égal à 400L au titre de l'éco-participation.
- Un montant de **11,70 € HT** sera facturé en sus du prix des Vitocell de volume supérieur à 400L au titre de l'éco-participation.
- Un montant de **6,67 € HT** sera facturé en sus du prix des Vitosol au titre de l'éco-participation.
- Un montant de **5,00 € HT** sera facturé en sus du prix des divicons solaires au titre de l'éco-participation.
- Un montant de **6,67 € HT** sera facturé en sus du prix du panneau solaire au titre de l'éco-participation.

## SYSTÈME SOLAIRE COMBINÉ

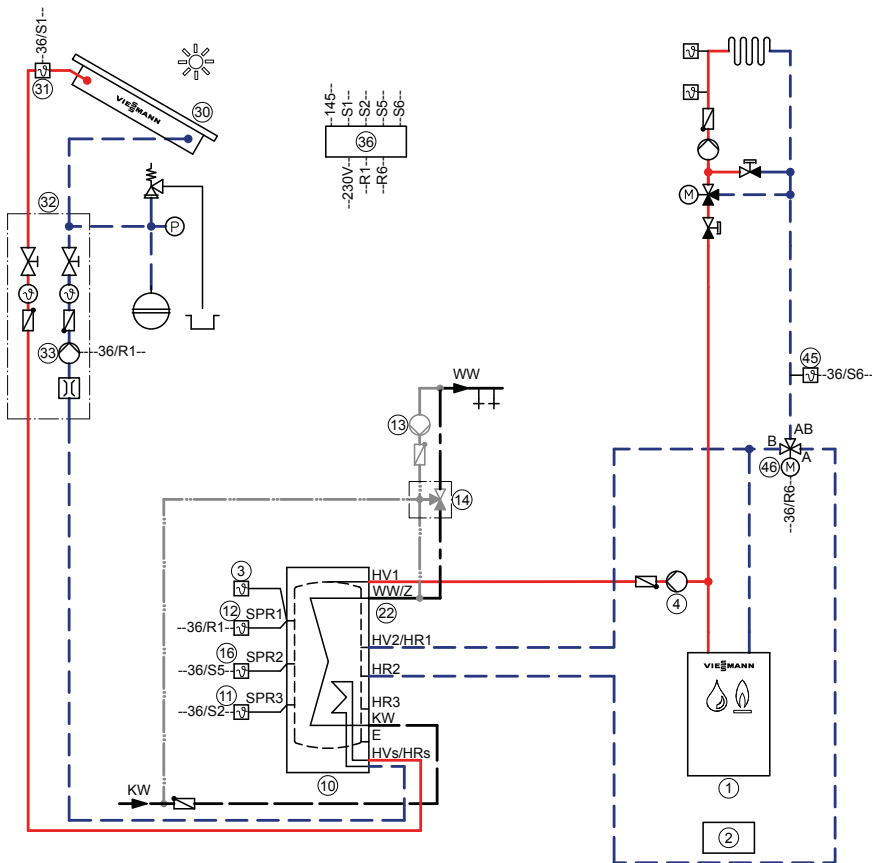

**Remarque :** ce schéma est un exemple d'installation sans dispositifs d'arrêt et de sécurité. Il ne saurait remplacer une étude technique réalisée sur place.

# VITOSOL 100-FM, 2 m<sup>2</sup>

## Kit CESI Vitosol 141-FM avec capteur plan ThermProtect

- Chauffe-eau solaire individuel bivalent avec Vitocell 100-B et son unité solaire intégrée. Disponible en deux coloris (vitoargent et vitopearlwhite) et deux capacités (190 et 250 litres)
- Chauffe-eau solaire individuel électrosolaire avec Vitocell 100-W (vitopearlwhite) et son unité solaire avec résistance électrique stéatite intégrée. Disponible en trois capacités (200, 260 et 300 litres)
- Chauffe-eau solaire individuel monovalent avec unité solaire intégrée, d'une capacité de 200 litres

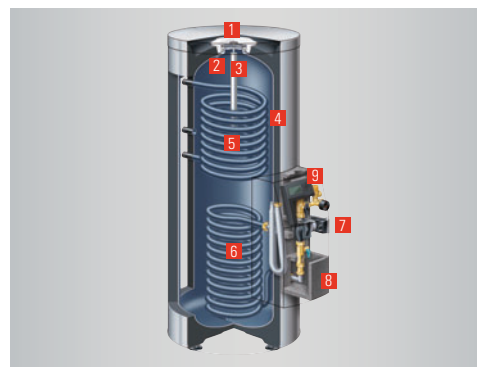

### LES + PRODUITS

- + Effet thermochromatique permettant d'éviter le passage en phase vapeur du fluide caloporteur
- + Composants standards optimisés entre eux pour former un système homogène simplifiant ainsi le dimensionnement et la commande
- + Confort en eau chaude sanitaire élevé
- + Montage sur toiture ou en intégration
- + Idéal pour la maison individuelle tant dans le neuf que la rénovation
- + Raccordement des capteurs ne nécessitant aucun outillage (système encliquetable)
- + Réservoir en acier émaillé Céraprotect protégé contre la corrosion

### LES COMPOSANTS

#### VITOCCELL 100-B (type CVBA)

- 1 Trappe d'inspection et d'entretien
- 2 Cuve en acier émaillé avec revêtement « Céraprotect »
- 3 Anode de protection au magnésium ou à courant imposé
- 4 Isolation de haute efficacité enveloppant tout le réservoir
- 5 Serpentin supérieur – pour l'appoint par la chaudière
- 6 Serpentin inférieur – pour raccordement aux capteurs solaires
- 7 Pompe du circuit solaire
- 8 Station solaire (Divicon solaire)
- 9 Régulation solaire Vitosolic 100 type SD1



011-7S2674 F (Vitosol 100-FM SVKF)  
011-7S2676 F (Vitosol 100-FM SVKG)

Eligible aux aides financières selon la loi de finances en vigueur

THERM PROTECT

#### Un système complet

- Composants adaptés et optimisés entre eux pour une installation simple et rapide
- Montage simple à l'aide des crochets pour chevron
- Divicon solaire prémonté d'usine sur le ballon avec dégazeur et armature de remplissage
- Système unique pour emboîtement et raccordement des capteurs
- Vase d'expansion sur le ballon
- Lyre anti-thermosiphon

La solution d'exploitation de l'énergie solaire optimisée pour la production d'eau chaude sanitaire avec un système qui comprend un ballon solaire avec un appoint hydraulique ou électrique associé à un ou deux capteur(s) plan(s) Vitosol 100-FM type SVKF/SVKG.

### CARACTÉRISTIQUES TECHNIQUES

Type		SVKF	SVKG
<b>Montage</b>		Montage sur toiture	Intégration à la toiture
<b>Surface brute d'un capteur</b>	m <sup>2</sup>	2,18	2,23
<b>Surface d'absorbeur d'un capteur</b>	m <sup>2</sup>		2,01
<b>Surface d'entrée d'un capteur</b>	m <sup>2</sup>		2,02
Largeur	mm	1056	1070
Hauteur	mm	2066	2080
Profondeur	mm		73
<b>Poids</b>	kg		37
<b>Capacité fluide caloporteur</b>	l		1,27

### LES SERVICES ASSOCIÉS



ViPrimes. Simulateur précis d'aides financières

TARIFS

Composants	Régulation	Recommandation pour la production d'eau chaude sanitaire d'un ménage de 2 à 4 personnes				MG GC
		Modèle	Nombre de capteurs	Montage sur toiture	Intégration à la toiture	
<b>Chauffe-eau solaire individuel avec VITOSOL 100-FM (type SVKF/SVKG)*</b>  Comprenant : - Ballon bivalent - Capteur(s) Vitosol 100-FM de 2 m <sup>2</sup> - Vase d'expansion solaire (18 litres) - Ensemble Divicon complet - Conduites de raccordement - Fluide caloporteur (20 litres) - Mitigeur thermostatique automatique	Vitosolic 100, type SD1  	Avec Vitocell 100-B (vitoargent) CVBA <b>190 l</b>	1	SK06419 <b>3 637,-</b>	SK06434 <b>3 637,-</b>	Réf. euros
		Avec Vitocell 100-W (vitopearlwhite) CVBA <b>190 l</b>	1	SK06420 <b>3 637,-</b>	SK06435 <b>3 637,-</b>	Réf. euros
		Avec Vitocell 100-B (vitoargent) CVBA <b>250 l</b>	1	SK06423 <b>3 974,-</b>	SK06438 <b>3 974,-</b>	Réf. euros
			2	SK06425 <b>4 667,-</b>	SK06440 <b>4 667,-</b>	Réf. euros
		Avec Vitocell 100-W (vitopearlwhite) CVBA <b>250 l</b>	1	SK06424 <b>3 974,-</b>	SK06439 <b>3 974,-</b>	Réf. euros
			2	SK06427 <b>4 667,-</b>	SK06442 <b>4 667,-</b>	Réf. euros

Composants	Régulation	Recommandation pour la production d'eau chaude sanitaire d'un ménage de 2 à 5 personnes				MG GC
		Modèle	Nombre de capteurs	Montage sur toiture	Intégration à la toiture	
<b>Chauffe-eau solaire individuel électrosolaire avec VITOSOL 100-FM (type SVKF/SVKG)*</b>  Comprenant : - Ballon électrosolaire - Capteur(s) Vitosol 100-FM de 2 m <sup>2</sup> - Vase d'expansion solaire (18 litres) - Ensemble Divicon complet - Résistance stéatite de 1,4, 2,4 ou 2,7 kW intégrée - Conduites de raccordement - Fluide caloporteur (20 litres) - Mitigeur thermostatique automatique	Vitosolic 100, type SD1  	Avec Vitocell 100-W (vitopearlwhite) CVSA <b>200 l</b>	1	SK06414 <b>3 823,-</b>	SK06429 <b>3 823,-</b>	Réf. euros
		Avec Vitocell 100-W (vitopearlwhite) CVSA <b>260 l</b>	1	SK06415 <b>4 031,-</b>	SK06430 <b>4 031,-</b>	Réf. euros
			2	SK06416 <b>4 509,-</b>	SK06431 <b>4 509,-</b>	Réf. euros
		Avec Vitocell 100-W (vitopearlwhite) CVSA <b>300 l</b>	2	SK06417 <b>4 717,-</b>	SK06432 <b>4 717,-</b>	Réf. euros

\* Livré sans ensemble de fixation des capteurs solaires, voir pages suivantes.

NOTA :

- Un montant de **5,00 € HT** sera facturé en sus du prix des Vitocell de volume inférieur ou égal à 400L au titre de l'éco-participation.
- Un montant de **11,70 € HT** sera facturé en sus du prix des Vitocell de volume supérieur à 400L au titre de l'éco-participation.
- Un montant de **6,67 € HT** sera facturé en sus du prix des Vitosol au titre de l'éco-participation.
- Un montant de **5,00 € HT** sera facturé en sus du prix des divicons solaires au titre de l'éco-participation.
- Un montant de **6,67€ HT** de sera facturé en sus du prix du panneau solaire au titre de l'éco-participation.

ACCESSOIRES DISPONIBLES

Pour les accessoires disponibles, voir pages suivantes.



# VITOSOL 200-FM, 2,3 m<sup>2</sup>

## CESI/SSC avec capteur plan ThermProtect

- Chauffe-eau solaire individuel bivalent avec Vitocell 100-U (vitoargent) ou 100-W (vitopearlwhite) et son unité solaire intégrée
- Chauffe-eau solaire individuel bivalent avec Vitocell 100-B (vitoargent) et son unité solaire intégrée
- Chauffe-eau solaire individuel électrosolaire avec Vitocell 100-W (vitopearlwhite) et son unité solaire avec résistance électrique stéatite intégrée
- Systèmes solaires combinés pour la production ECS et l'appoint chauffage

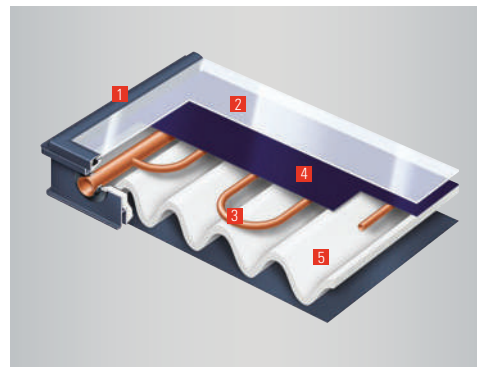

### PROCEDES SOLAIRES



1556 - 2239\_V3  
1556 - 2255\_V1

www.eurovent-certification.com



### Solar Keymark

011-7S2668 F (modèle sur-toiture)  
011-7S2670 F (modèle intégration à la toiture)

Eligible aux aides financières selon la loi de finances en vigueur

THERM PROTECT

### Un système complet

Composants sélectionnés pour un fonctionnement optimal du système

- Capteur de couleur bleu nuit, autres coloris sur demande
- Système de raccords emboîtables pour réunir jusqu'à 10 capteurs en batterie
- Plusieurs possibilités de montage : horizontal ou vertical, intégration, supports indépendants

### LES + PRODUITS

- + Fiabilité et longévité importantes grâce à l'effet thermochromatique permettant d'éviter le passage en phase vapeur du fluide caloporteur
- + Montage sur toiture ou en intégration
- + Ensembles disponibles avec appoint hydraulique, électrique ou en version tri-énergie
- + Étanchéité durable et solidité élevée grâce à un cadre aluminium plié sur tout le périmètre et un joint de vitrage sans raccord
- + Raccordement rapide et sûr des capteurs solaires grâce à des liaisons en tube ondulé en acier inoxydable

### LES COMPOSANTS

- 1 Cadre et parclose en aluminium coloris bleu foncé
- 2 Couverture transparente en verre trempé à faible teneur en fer
- 3 Absorbeur cuivre en forme de méandre
- 4 Absorbeur à revêtement sélectif ThermProtect à effet thermochrome
- 5 Isolation ondulée en mousse de mélamine

Le capteur solaire plan Vitosol 200-FM saura vous convaincre par son design et sa performance. Sa qualité élevée vous assure une fiabilité durable et un rendement important. Profitez d'une énergie 100% gratuite et écologique, efficacité en été comme en demi-saison, pour la production d'eau chaude sanitaire et l'appoint de chauffage.

### CARACTÉRISTIQUES TECHNIQUES

Type		SV2F	SV2G
Montage		Vertical	
Surface brute d'un capteur	m <sup>2</sup>	2,51	2,56
Surface d'absorbeur d'un capteur	m <sup>2</sup>	2,31	
Surface d'entrée d'un capteur	m <sup>2</sup>	2,33	
Largeur	mm	1056	1070
Hauteur	mm	2380	2394
Profondeur	mm	90	
Poids	kg	39	
Capacité fluide caloporteur	l	1,83	

### LES SERVICES ASSOCIÉS



ViPrimes Simulateur précis d'aides financières

TARIFS

Comprenant :	Régulation	Recommandation pour la production d'eau chaude sanitaire d'un ménage de 3 à 6 personnes				MG GC
		Modèle	Nombre de capteurs	Montage sur toiture	Intégration à la toiture	
- Ballon bivalent - Capteurs Vitosol 200-FM de 2,3 m <sup>2</sup> - Vase d'expansion solaire (25 litres) - Ensemble Divicon complet - Conduites de raccordement - Fluide caloporteur (25 litres) - Mitigeur thermostatique automatique	Vitosolic 100, type SD1 	Avec Vitocell 100-B (vitoargent) CVBA <b>250 l</b>	2	SK06228 <b>5 202,-</b>	SK06250 <b>5 197,-</b>	Réf. euros
		Avec Vitocell 100-W (vitoppearlwhite) CVBA <b>250 l</b>		SK06230 <b>5 202,-</b>	SK06252 <b>5 197,-</b>	Réf. euros
		Avec Vitocell 100-U (vitoargent) CVUD <b>300 l</b>	2	SK06236 <b>5 604,-</b>	SK06258 <b>5 604,-</b>	Réf. euros
		Avec Vitocell 100-W (vitoppearlwhite) CVUD <b>300 l</b>		SK06238 <b>5 604,-</b>	SK06260 <b>5 604,-</b>	Réf. euros
		Avec Vitocell 100-B (vitoppearlwhite) CVBA <b>400 l</b>	3	SK06232 <b>6 550,-</b>	SK06254 <b>6 547,-</b>	Réf. euros
		Avec Vitocell 100-B (vitoppearlwhite) CVBA <b>500 l</b>		SK06234 <b>7 948,-</b>	SK06256 <b>7 944,-</b>	Réf. euros

Comprenant :	Régulation	Recommandation pour la production d'eau chaude sanitaire d'un ménage de 3 à 6 personnes				MG GC
		Modèle	Nombre de capteurs	Montage sur toiture	Intégration à la toiture	
- Ballon électrosolaire - Capteur(s) Vitosol 200-FM de 2,3 m <sup>2</sup> - Vase d'expansion solaire (18 litres) - Ensemble Divicon complet - Résistance stéatite de 1,4, 2,4 ou 2,7 kW intégrée - Conduites de raccordement - Fluide caloporteur (20 litres) - Mitigeur thermostatique automatique	Vitosolic 100, type SD1 	Avec Vitocell 100-W (vitoppearlwhite) CVSA <b>200 l</b>	1	SK06241 <b>4 317,-</b>	SK06263 <b>4 313,-</b>	Réf. euros
		Avec Vitocell 100-W (vitoppearlwhite) CVSA <b>260 l</b>		SK06242 <b>5 485,-</b>	SK06264 <b>5 479,-</b>	Réf. euros
		Avec Vitocell 100-W (vitoppearlwhite) CVSA <b>300 l</b>	2	SK06243 <b>5 605,-</b>	SK06265 <b>5 600,-</b>	Réf. euros

Comprenant :	Régulation	Recommandation pour la production d'eau chaude sanitaire d'un ménage de 3 à 5 personnes				MG GC
		Modèle	Nombre de capteurs	Montage sur toiture	Intégration à la toiture	
- Réservoir tampon d'eau primaire avec production ECS intégrée - Capteurs Vitosol 200-FM de 2,3 m <sup>2</sup> - Vase d'expansion solaire - Ensemble Divicon complet - Régulation solaire Vitosolic 200 type SD4 - Vannes d'inversion 3 voies - Conduites de raccordement - Fluide caloporteur (50 litres) - Mitigeur thermostatique automatique	Vitosolic 200, type SD4 	Avec Vitocell 340-M (vitoargent) SVKC <b>750 l</b>	4	SK06244 <b>11 989,-</b>	SK06266 <b>11 987,-</b>	Réf. euros
		Avec Vitocell 340-M (vitoargent) SVKC <b>950 l</b>	6	SK06245 <b>14 660,-</b>	SK06267 <b>14 656,-</b>	Réf. euros
		Avec Vitocell 360-M (vitoargent) SVSB (avec système de charge pour stratification) <b>750 l</b>	4	SK06246 <b>12 975,-</b>	SK06268 <b>12 973,-</b>	Réf. euros
		Avec Vitocell 360-M (vitoargent) SVSB (avec système de charge pour stratification) <b>950 l</b>	6	SK06247 <b>15 846,-</b>	SK06269 <b>15 842,-</b>	Réf. euros

\* Livré sans ensemble de fixation des capteurs solaires, voir pages suivantes.

NOTA :

- Un montant de **5,00 € HT** sera facturé en sus du prix des Vitocell de volume inférieur ou égal à 400L au titre de l'éco-participation.
- Un montant de **11,70 € HT** sera facturé en sus du prix des Vitocell de volume supérieur à 400L au titre de l'éco-participation.
- Un montant de **6,67 € HT** sera facturé en sus du prix des Vitosol au titre de l'éco-participation.
- Un montant de **5,00 € HT** sera facturé en sus du prix des divicons solaires au titre de l'éco-participation.

ACCESSOIRES DISPONIBLES

Pour les accessoires disponibles, voir pages suivantes.

# VITOSOL 300-TM, 1,6 - 3,2 m<sup>2</sup>

## CESI/SSC avec capteur tubulaire ThermProtect

- Chauffe-eau solaire individuel bivalent avec Vitocell 100-B (vitoargent) ou 100-W (Vitopearlwhite) et son unité solaire intégrée
- Chauffe-eau solaire individuel bivalent avec Vitocell 100-U (vitoargent) ou 100-W (Vitopearlwhite) et son unité solaire intégrée
- Chauffe-eau solaire individuel électrosolaire ou monovalent avec Vitocell 100-W (Vitopearlwhite) et son unité solaire intégrée
- Système solaire combiné avec réservoir tampon d'eau primaire Vitocell 340-M avec échangeur de chaleur solaire ou Vitocell 360-M avec échangeur de chaleur solaire et dispositif de charge par stratification



**Solar Keymark**

011-7S2747 R (1,60 m<sup>2</sup>)  
011-7S2748 R (3,19 m<sup>2</sup>)

Eligible aux aides financières selon la loi de finances en vigueur

**ThermProtect**

### Un système complet

- Composants sélectionnés pour un fonctionnement optimal du système
- Raccordement rapide et fiable grâce à un système d'emboîtement innovant
- Simplicité de montage grâce au système de fixation Viessmann et aux flexibles de raccordement
- Capteur universel adapté à tous les types de montage (en toiture, sur châssis, à plat ou en façade)
- Absorbeur intégré aux tubes sous vide et insensible à la pollution



### LES + PRODUITS

- + Capteur à tubes sous vide haute performance grâce à la fiabilité de la technologie Caloduc avec limitation automatique de la température de stagnation ThermProtect
- + Longue durée de vie grâce aux basses températures de stagnation et à l'absence de vapeur dans l'installation
- + Echangeur de chaleur optimal grâce aux condenseurs entièrement entourés de l'échangeur de chaleur double tube Duotec
- + Surface d'absorbeur à revêtement hautement sélectif intégrée dans les tubes sous vide, à l'épreuve des salissures
- + Ensembles disponibles avec appoint hydraulique, électrique ou en version tri-énergie

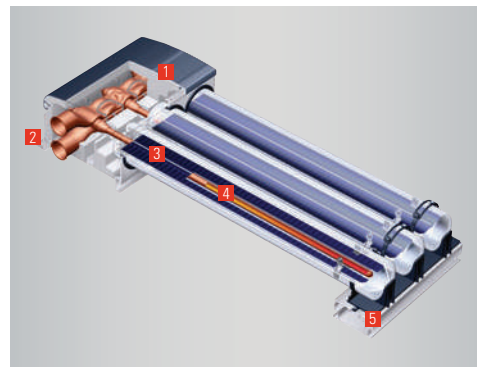

### LES COMPOSANTS

- 1 Boîtier de capteur avec isolation à haute efficacité
- 2 Echangeur de chaleur double tube Duotec
- 3 Absorbeur avec revêtement sélectif dans le tube sous vide
- 4 Caloduc avec limitation de température ThermProtect
- 5 Rail de fixation inférieur à butée

Le capteur solaire Vitosol 300-TM est un capteur tubulaire à haute efficacité à technologie Caloduc et avec un revêtement ThermProtect. Profitez d'une énergie 100% gratuite et écologique, efficace en été comme en demi-saison, pour la production d'eau chaude sanitaire et l'appoint de chauffage.

### CARACTÉRISTIQUES TECHNIQUES



Montage		Vertical ou horizontal	
<b>Surface brute d'un capteur</b>	m <sup>2</sup>	2,36	4,61
<b>Surface d'absorbeur d'un capteur</b>	m <sup>2</sup>	1,51	3,03
<b>Surface d'entrée d'un capteur</b>	m <sup>2</sup>	1,60	3,19
Largeur	mm	1053	2061
Hauteur	mm	2241	
Profondeur	mm	150	
<b>Poids</b>	kg	39	79
<b>Capacité fluide caloporteur</b>	l	0,87	1,55

### LES SERVICES ASSOCIÉS



ViPrimes Simulateur précis d'aides financières

**TARIFS**

Chauffe-eau solaire individuel avec VITOSOL 300-TM (type SP3C)*	Régulation	Recommandation pour la production d'eau chaude sanitaire d'un ménage de 3 à 6 personnes			MG GC	
		Modèle	1,60	3,19		4,79
Comprenant : - Ballon bivalent - Capteur(s) Vitosol 300-TM - Vase d'expansion solaire - Ensemble Divicon complet - Conduites de raccordement - Fluide caloporteur - Mitigeur thermostatique automatique	Vitosolic 100, type SD1 	Avec Vitocell 100-B (vitoargent) CVBA 250 l	SK06916 5 458,-	SK06912 6 860,-	-	Réf. euros
		Avec Vitocell 100-W (vitopearlwhite) CVBA 250 l	SK06918 5 458,-	SK06914 6 860,-	-	Réf. euros
		Avec Vitocell 100-U (vitoargent) CVUB 300 l	-	SK06924 7 707,-	-	Réf. euros
		Avec Vitocell 100-W (vitopearlwhite) CVUB 300 l	-	SK06926 7 707,-	-	Réf. euros
		Avec Vitocell 100-W (vitopearlwhite) CVBA 400 l	-	SK06920 8 080,-	-	Réf. euros
		Avec Vitocell 100-W (vitopearlwhite) CVBA 500 l	-	-	SK06922 10 470,-	Réf. euros
Chauffe-eau solaire individuel électrosolaire avec VITOSOL 300-TM (type SP3C)*	Régulation	Recommandation pour la production d'eau chaude sanitaire d'un ménage de 3 à 5 personnes			MG GC	
		Modèle	1,60	3,19		4,79
Comprenant : - Ballon électrosolaire - Capteur Vitosol 300-TM - Vase d'expansion solaire (18 litres) - Ensemble Divicon complet - Résistance stéatite de 1,4, 2,4 ou 2,7 kW intégrée - Conduites de raccordement - Fluide caloporteur (20 litres) - Mitigeur thermostatique automatique	Vitosolic 100, type SD1 	Avec Vitocell 100-W (vitopearlwhite) CVSA 200 l	SK06929 5 481,-	-	-	Réf. euros
		Avec Vitocell 100-W (vitopearlwhite) CVSA 260 l	SK06930 5 548,-	SK06931 6 980,-	-	Réf. euros
		Avec Vitocell 100-W (vitopearlwhite) CVSA 300 l	-	SK06932 7 111,-	-	Réf. euros
Système solaire combiné avec VITOSOL 300-TM (type SP3C)*	Régulation	Recommandation pour la production d'eau chaude sanitaire d'un ménage de 3 à 5 personnes			MG GC	
		Modèle	Nombre de capteurs	Montage sur toiture		
Comprenant : - Réservoir tampon d'eau primaire avec production ECS intégrée - Capteurs Vitosol 300-TM de 3 m <sup>2</sup> - Vase d'expansion solaire - Ensemble Divicon complet - Régulation solaire Vitosolic 200 type SD4 - Vanne d'inversion 3 voies - Conduites de raccordement - Fluide caloporteur (50 litres) - Mitigeur thermostatique automatique	Vitosolic 200, type SD4 	Avec Vitocell 340-M (vitoargent) SVKC 750 l	2	SK06934 15 351,-	Réf. euros	
		Avec Vitocell 340-M (vitoargent) SVKC 950 l	3	SK06935 19 447,-	Réf. euros	
		Avec Vitocell 360-M (vitoargent) SVSB (avec système de charge pour stratification) 750 l	2	SK06936 16 414,-	Réf. euros	
		Avec Vitocell 360-M (vitoargent) SVSB (avec système de charge pour stratification) 950 l	3	SK06937 20 723,-	Réf. euros	

\* Livré sans ensemble de fixation des capteurs solaires, voir pages suivantes.

**NOTA :**



- Un montant de **5,00 € HT** sera facturé en sus du prix des Vitocell de volume inférieur ou égal à 400L au titre de l'éco-participation.
- Un montant de **11,70 € HT** sera facturé en sus du prix des Vitocell de volume supérieur à 400L au titre de l'éco-participation.
- Un montant de **6,67 € HT** sera facturé en sus du prix des Vitosol au titre de l'éco-participation.
- Un montant de **5,00 € HT** sera facturé en sus du prix des divicons solaires au titre de l'éco-participation.
- Un montant de **6,67€ HT** de sera facturé en sus du prix du panneau solaire au titre de l'éco-participation.

**ACCESSOIRES DISPONIBLES**

Pour les accessoires disponibles, voir pages suivantes.

## ACCESSOIRES DISPONIBLES

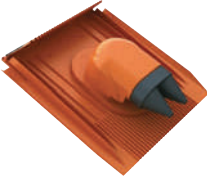
				MG GC
Conduites de départ et retour solaires (DN 16) - 2 tubes annelés en acier inoxydable - Avec isolation et câble de sonde - 4 raccords filetés à olive (Ø 22 mm)	6 m de long 7373477 <b>460,-</b>	12 m de long 7373478 <b>770,-</b>	15 m de long 7419567 <b>893,-</b>	Réf. <b>euros</b>
<b>Accessoires de raccordement pour conduites de départ et de retour solaire (2 unités par conduite)</b>				
Pour relier les conduites solaires à l'installation (tube annelé sur tube Ø 22 mm)		7817368 <b>40,-</b>		Réf. <b>euros</b>
Pour relier les conduites solaires à l'installation (raccord fileté à olive Ø 22 mm)		7817369 <b>51,-</b>		Réf. <b>euros</b>
Ensemble de liaison pour relier/rallonger deux conduites solaires		7817370 <b>44,-</b>		Réf. <b>euros</b>
<b>Fluides caloporteurs</b>				
Pompe manuelle de remplissage de fluide solaire Pour l'appoint et le rehaussement de la pression		ZK02962 <b>139,-</b>		Réf. <b>euros</b>
				
<b>MG GB</b>				
Fluide caloporteur Tyfocor LS, 25 litres		7159727 <b>215,-</b>		Réf. <b>euros</b>
Fluide caloporteur Tyfocor LS, 200 litres		7159729 <b>1 709,-</b>		Réf. <b>euros</b>
<b>Calorimètres</b>				
Calorimètre Pour les installations solaires avec le fluide caloporteur Tyfocor LS Pour un montage mural en association avec le Divicon solaire, type PS10 Pour un montage sur le ballon d'eau chaude sanitaire avec Divicon solaire intégré, type PS10 Mesure des températures de départ et de retour Mesure du débit, débit nominal de 1,5 m <sup>3</sup> /h Affichage de la quantité d'énergie, de la puissance calorifique, du débit ainsi que des températures de départ et de retour		Z013684 <b>828,-</b>		Réf. <b>euros</b>
Calorimètre Pour un montage dans le boîtier de l'ensemble solaire Vitocell 100-U/-W type CVUB Pour les installations solaires avec le fluide caloporteur Tyfocor LS Mesure des températures de départ et de retour Mesure du débit, débit nominal de 1,5 m <sup>3</sup> /h Affichage de la quantité d'énergie, de la puissance calorifique, du débit ainsi que des températures de départ et de retour		Z013685 <b>704,-</b>		Réf. <b>euros</b>
Soupape de sécurité solaire (8 bar) Pour équiper les installations solaires, avec capteurs Vitosol-FM/-TM, de plus de 20 m de hauteur A intégrer dans le Divicon solaire, type PS10 (en remplacement de la soupape de sécurité 6 bar) G1/2 x G3/4		ZK02581 <b>39,-</b>		Réf. <b>euros</b>
Soupape de sécurité solaire (8 bar) Pour équiper les installations solaires, avec capteurs Vitosol-FM/-TM, de plus de 20 m de hauteur A intégrer dans le Divicon solaire, type PS20 (en remplacement de la soupape de sécurité 6 bar) G3/4 x G1		ZK02458 <b>51,-</b>		Réf. <b>euros</b>
<b>Divers</b>				
Vase amont, 12 litres, 10 bar Pour protéger le vase d'expansion solaire des températures excessives (emploi, voir notice pour l'étude)		7188623 <b>141,-</b>		Réf. <b>euros</b>
Accessoire de transport A monter sur un capteur plan Pour aider au montage avec un appareil de levage ou pour l'utilisation d'un câble pour le montage ou la sécurisation du capteur sur la toiture		ZK01512 <b>34,-</b>		Réf. <b>euros</b>
Bâche de protection (2 pièces) Bâche opaque et réutilisable pour la protection des capteurs Pour Vitosol 300-TM type SP3C (1,60 m <sub>l</sub> )		ZK02009 <b>91,-</b>		Réf. <b>euros</b>
Pour Vitosol 300-TM type SP3C (3,19 m <sub>l</sub> )		ZK02010 <b>96,-</b>		Réf. <b>euros</b>

Divers						MG GC	
Traversée de toit conduite solaire Pour conduite de départ et de retour solaire Traversée pour conduite pivotante, raccordement par le bas, la gauche ou la droite Pour couverture en tuiles mécaniques Coloris rouge brique						ZK02013 <b>206,-</b>	Réf. <b>euros</b>
Coloris noir						ZK02014 <b>206,-</b>	Réf. <b>euros</b>
Coloris marron						ZK02015 <b>206,-</b>	Réf. <b>euros</b>
Accessoires pour ballon ECS						MG N	
Poignées de manutention Pour faciliter la mise en place de tous les ballons d'eau chaude sanitaire verticaux (jusqu'à 300 litres de capacité), avec isolation en mousse de polyuréthane rigide						7262751 <b>154,-</b>	Réf. <b>euros</b>
Ensemble de bouclage thermostatique						MG GB	
A intégrer dans les installations d'eau chaude avec conduite de bouclage Mitigeur thermostatique automatique Plage de réglage : de 35 à 60°C Clapet anti-retour intégré Raccord fileté R 3/4 Isolation						ZK01284 <b>354,-</b>	Réf. <b>euros</b>
Systèmes chauffants électriques pour VITOCELL 100-B/-W CVBA		250	300	400	500	MG GC	
Système chauffant électrique EHE 2, 4 ou 6 kW Utilisable uniquement avec une eau sanitaire douce à moyennement dure jusqu'à 25°f (dureté moyenne jusqu'à 2,5 mol/m3) A installer dans le Vitocell Avec limiteur de température de sécurité et aquastat de réglage		-	-	Z012684 <b>600,-</b>	Z012684 <b>600,-</b>	Réf. <b>euros</b>	
Système chauffant électrique EHE 2,2 kW Utilisable uniquement avec une eau sanitaire douce à moyennement dure jusqu'à 25°f (dureté moyenne jusqu'à 2,5 mol/m3) A installer dans la zone supérieure du Vitocell Avec limiteur de température de sécurité et aquastat de réglage		7537242 <b>318,-</b>	-	-	-	Réf. <b>euros</b>	
Système chauffant électrique EHE 2,7 kW						MG GE	
Utilisable uniquement avec une eau sanitaire douce à moyennement dure jusqu'à 25°f (dureté moyenne jusqu'à 2,5 mol/m3) A installer dans la zone supérieure du Vitocell Avec limiteur de température de sécurité et aquastat de réglage		-	7840254 <b>515,-</b>	-	-	Réf. <b>euros</b>	

## ENSEMBLES DE FIXATION

## VITOSOL 200-FM SV2F

Version verticale\*

Accessoires pour toits à versants		Accessoires nécessaires en fonction du nombre de capteurs								MG GC
Fixation		1	2	3	4	5	6	8	10	
<b>Ensembles de fixation pour toiture-terrasse</b>										
<b>Montage sur supports indépendants sur semelles inférieures**3</b> angle de pose de 25 à 60°		Z005451 470,-	Z005452 935,-	Z005453 1 400,-	Z005454 1 865,-	Z005455 2 330,-	Z005456 2 795,-	Z005457 3 771,-	Z005458 4 701,-	Réf. euros
angle de pose de 30°		Z013123 414,-	Z013124 620,-	Z013125 799,-	Z013126 1 005,-	Z013127 1 184,-	Z013128 1 425,-	Z013129 1 810,-	Z013130 2 195,-	Réf. euros
angle de pose de 45°		Z013131 414,-	Z013132 620,-	Z013133 799,-	Z013134 1 005,-	Z013135 1 184,-	Z013136 1 425,-	Z013137 1 810,-	Z013138 2 195,-	Réf. euros
angle de pose de 60°		Z013139 414,-	Z013140 620,-	Z013141 799,-	Z013142 1 005,-	Z013143 1 184,-	Z013144 1 425,-	Z013145 1 810,-	Z013146 2 195,-	Réf. euros
<b>Gabarit de pose</b> pour support avec angles de pose de 30°, 45° et 60°		ZK01652 107,-								Réf. euros
<b>Ensembles de fixation pour toits à versants (montage sur la toiture)</b>										
<b>Tuiles mécaniques avec ou sans contre-lattage</b> Pour des charges dues à la neige de 0,75 kN/m <sup>2</sup> maximum*1		Z012869 235,-	Z012870 308,-	Z012871 547,-	Z012872 612,-	Z012873 851,-	Z012874 916,-	Z012875 1 227,-	Z012876 1 531,-	Réf. euros
<b>Ardoises avec recouvrement noir</b> Pour des charges dues à la neige de 0,75 kN/m <sup>2</sup> maximum*1		Z012929 277,-	Z012994 350,-	Z012995 631,-	Z012996 696,-	Z012997 977,-	Z012998 1 042,-	Z012999 1 395,-	Z013000 1 741,-	Réf. euros
<b>Tuiles plates (queue de castor) avec recouvrement rouge</b> Pour des charges dues à la neige de 0,75 kN/m <sup>2</sup> maximum*1		Z012945 281,-	Z013001 354,-	Z013002 639,-	Z013003 704,-	Z013004 989,-	Z013005 1 054,-	Z013006 1 411,-	Z013007 1 761,-	Réf. euros
<b>MG GC</b>										
<b>Ensemble de fixation sans crochet</b> pour montage réalisé par l'installateur sur des toitures en tôle, par exemple		Z008504 98,-	Z008505 178,-	Z008506 259,-	Z008507 355,-	Z008508 449,-	Z008509 532,-	Z008510 722,-	Z008511 899,-	Réf. euros
<b>Plaques ondulées</b> Profilés 5 et 6		Z008512 154,-	Z008513 259,-	Z008514 371,-	Z008515 492,-	Z008516 611,-	Z008517 725,-	Z008518 965,-	Z008519 1 198,-	Réf. euros
<b>Plaques ondulées</b> Profilé 8		Z008520 154,-	Z008521 259,-	Z008522 371,-	Z008523 492,-	Z008524 611,-	Z008525 725,-	Z008526 965,-	Z008527 1 198,-	Réf. euros
<b>Tuiles à fort galbe**2 (type canal ou romane)</b>		Z008873 260,-	Z008874 413,-	Z008875 606,-	Z008876 766,-	Z008877 966,-	Z008878 1 121,-	Z008879 1 481,-	Z008880 1 834,-	Réf. euros
<b>MG GC</b>										
<b>Habillage latéral</b> (montage sur la toiture) pour les raccords hydrauliques (gauche et droite)		ZK01280 225,-								Réf. euros
<b>Couvre-joint</b> pour les espaces intermédiaires entre les capteurs		-	1	2	3	4	5	7	9	Réf./pièce euros
		ZK01281								
			61,-	61,- x 2	61,- x 3	61,- x 4	61,- x 5	61,- x 7	61,- x 9	

\* Pour version horizontale, voir tarif général.

\*1 Pour des charges dues à la neige de 1,25 kN/m<sup>2</sup> maximum, voir tarif général.

\*2 Hauteur maximale : 75 cm.

\*3 La structure porteuse, comme les poutrelles d'acier par exemple, est à poser par l'installateur.

**Remarques**

Accessoires pour 7 ou 9 capteurs sur demande.

Pour le montage d'installations au moyen d'un support avec angle de pose fixe, le gabarit de pose doit être mentionné sur la commande.

# SYSTÈMES D'INTÉGRATION À LA TOITURE

## VITOSOL 200-FM SV2G

Version verticale\*

Avec ensemble de raccordement, jeu de doigt de gant et tubes de liaison

Accessoires pour toits à versants	Accessoires nécessaires en fonction du nombre de capteurs								MG GC
	1	2	3	4	5	6	8	10	
<b>Fixation</b>									
<b>Ensembles de fixation pour toits à versants, montage sur une rangée*1</b>									
<b>Tuiles mécaniques &gt;20°</b>	Z013075 1 024,-	Z013076 1 116,-	Z013077 1 545,-	Z013078 1 826,-	Z013079 2 255,-	Z013080 2 536,-	Z013081 3 246,-	Z013082 3 956,-	Réf. euros
<b>Tuiles plates (queue de castor) &gt;31° Ardoises &gt;20°</b>	Z013083 1 225,-	Z013084 1 327,-	Z013085 1 759,-	Z013086 2 000,-	Z013087 2 432,-	Z013088 2 673,-	Z013089 3 346,-	Z013090 4 019,-	Réf. euros
<b>Tuiles canal &gt;15°</b>	Z013091 1 154,-	Z013092 1 273,-	Z013093 1 705,-	Z013094 1 987,-	Z013095 2 419,-	Z013096 2 701,-	Z013097 3 415,-	Z013098 4 129,-	Réf. euros
<b>Panne avec vis de fixation</b>	ZK01474 117,-	ZK01475 155,-	ZK01476 272,-	ZK01477 310,-	ZK01478 427,-	ZK01479 465,-	ZK01480 620,-	ZK01481 775,-	Réf. euros
<b>Fixation</b>	<b>2 x 1</b>	<b>2 x 2</b>	<b>2 x 3</b>	<b>2 x 4</b>	<b>2 x 5</b>	<b>2 x 6</b>	<b>2 x 8</b>	<b>2 x 10</b>	
<b>Ensembles de fixation pour toits à versants, montage sur deux rangées*1</b>									
<b>Tuiles mécaniques &gt;20°</b>	Z013099 1 665,-	Z013100 2 014,-	Z013101 2 699,-	Z013102 3 236,-	Z013103 3 921,-	Z013104 4 458,-	Z013105 5 680,-	Z013106 6 902,-	Réf. euros
<b>Tuiles plates (queue de castor) &gt;31° Ardoises &gt;20°</b>	Z013107 1 986,-	Z013108 2 278,-	Z013109 2 966,-	Z013110 3 463,-	Z013111 4 151,-	Z013112 4 648,-	Z013113 5 833,-	Z013114 7 018,-	Réf. euros
<b>Panne avec vis de fixation</b>	ZK01482 234,-	ZK01483 310,-	ZK01484 544,-	ZK01485 620,-	ZK01486 854,-	ZK01487 930,-	ZK01488 1 240,-	ZK01489 1 550,-	Réf. euros
<b>Accessoire pour le montage</b>									
<b>Film de sous-toiture pour intégration à la toiture</b> 1 rouleau, 50 x 1,5 m	7522525 679,-								Réf. euros

\* Pour version horizontale, voir tarif général.

\*1 Angle d'inclinaison minimum, voir notice pour l'étude solaire.

**Remarque**

Accessoires pour 7 ou 9 capteurs sur demande.

**NOTA :**





- Un montant de **5,00 € HT** sera facturé en sus du prix des Vitocell de volume inférieur ou égal à 400L au titre de l'éco-participation.
- Un montant de **11,70 € HT** sera facturé en sus du prix des Vitocell de volume supérieur à 400L au titre de l'éco-participation.
- Un montant de **6,67 € HT** sera facturé en sus du prix des Vitosol au titre de l'éco-participation.
- Un montant de **5,00 € HT** sera facturé en sus du prix des divicons solaires au titre de l'éco-participation.
- Un montant de **6,67 € HT** sera facturé en sus du prix du panneau solaire au titre de l'éco-participation.



# ENSEMBLES DE FIXATION

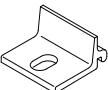

## VITOSOL 141-FM SVKF/SVKG

Version verticale

Montage sur toiture (crochet pour chevron)		pour 1 capteur SVKF	pour 2 capteurs SVKF	MG GC
<b>Tuiles mécaniques avec ou sans contre-lattage*</b>		Z012869 235,-	Z012920 288,-	Réf. euros
<b>Montage sur toiture (crochet de fixation)</b>				
<b>Ardoises avec recouvrement noir</b>		Z012929 277,-	Z012961 330,-	Réf. euros
<b>Tuiles plates (queue de castor) avec recouvrement rouge</b>		Z012945 281,-	Z012962 334,-	Réf. euros
<b>Ensemble de fixation sans crochet</b> pour montage réalisé par l'installateur sur des toitures en tôle, par exemple		-	Z011886 178,-	Réf. euros
				<b>MG GC</b>
<b>Plaques ondulées*</b> Profils 5 et 6		Z008512 154,-	Z011899 259,-	Réf. euros
<b>Plaques ondulées*</b> Profilé 8		Z008520 154,-	Z011900 259,-	Réf. euros
				<b>MG GC</b>
<b>Bande de recouvrement</b>		-	7526478 138,-	Réf. euros
<b>Intégration à la toiture, montage sur une rangée</b>		<b>pour 1 capteur SVKG</b>	<b>pour 2 capteurs SVKG</b>	<b>MG GC</b>
<b>Tuiles mécaniques &gt;20° *</b> Les pannes doivent être mentionnées sur la commande		7543893 628,-	Z012673 634,-	Réf. euros
<b>Tuiles romanes &gt;15° *</b> Les pannes doivent être mentionnées sur la commande			Z012675 682,-	Réf. euros
<b>Tuiles plates (queue de castor) et ardoises &gt;20° *</b> Les pannes doivent être mentionnées sur la commande		7543894 654,-	Z014700 902,-	Réf. euros
				<b>MG GC</b>
<b>Accessoires pour le montage</b>		<b>pour 1 capteur</b>	<b>pour 2 capteurs</b>	
<b>Film de sous-toiture pour intégration à la toiture</b> 1 rouleau, 50 x 1,5 m		7522525 679,-		Réf. euros
				<b>MG GC</b>
<b>Pannes pour intégration à la toiture</b> avec vis de fixation		7537913 82,-	7527105 96,-	Réf. euros

# ENSEMBLES DE FIXATION VITOSOL 300-TM SP3C

Version verticale ou horizontale

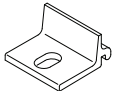
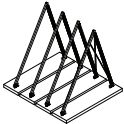
Accessoires pour montage	Accessoires nécessaires				
	Vertical		Horizontal		
Surface d'entrée (m <sup>2</sup> )	1,60	3,19	1,60	3,19	
<b>Ensembles de fixation pour toits à versants</b>					<b>MG GC</b>
<b>Tuiles mécaniques avec ou sans contre-lattage</b>		ZK00854 <b>280,-</b>		ZK00852 <b>313,-</b>	Réf. <b>euros</b>
<b>Ardoises avec recouvrement noir</b>					<b>MG GC</b>
		ZK01354 <b>322,-</b>		ZK01355 <b>336,-</b>	Réf. <b>euros</b>
<b>Tuiles plates (queue de castor) avec recouvrement rouge</b>		ZK01356 <b>326,-</b>		ZK01357 <b>340,-</b>	Réf. <b>euros</b>
<b>Plaques ondulées Profilés 5 et 6</b>		ZK00590 <b>195,-</b>		ZK00584 <b>279,-</b>	Réf. <b>euros</b>
<b>Plaques ondulées Profilé 8</b>		ZK00591 <b>195,-</b>		ZK00585 <b>279,-</b>	Réf. <b>euros</b>
<b>Ensemble de fixation (sans crochet) pour montage réalisé par l'installateur sur des toitures en tôle, par exemple</b>		ZK00580 <b>130,-</b>		ZK00578 <b>219,-</b>	Réf. <b>euros</b>
<b>Ensemble de fixation pour toiture-terrasse*1</b>					<b>MG GC</b>
Montage à plat		ZK02987 <b>201,-</b>		-	Réf. <b>euros</b>
<b>Ensembles de fixation pour toiture-terrasse</b>					<b>MG GC</b>
<b>Montage sur supports indépendants sur semelles inférieures*2</b> angle de pose de 25 à 50°		7510997 <b>536,-</b>		-	Réf. <b>euros</b>
angle de pose de 30°		ZK02984 <b>450,-</b>		-	Réf. <b>euros</b>
angle de pose de 45°		ZK02985 <b>450,-</b>		-	Réf. <b>euros</b>
angle de pose de 60°		ZK02986 <b>450,-</b>		-	Réf. <b>euros</b>
<b>Ensemble de fixation "façade/balcon"</b>			<b>1,60</b>	<b>3,19</b>	<b>MG GC</b>
Pour un montage sur balcon et en façade		-		ZK00825 <b>246,-</b>	Réf. <b>euros</b>

\*1 Montages conseillés pour les installations avec production d'eau de chauffage et surface importante.  
\*2 La structure porteuse, comme les poutrelles d'acier par exemple, est à poser par l'installateur.

**NOTA :**

- Un montant de **5,00 € HT** sera facturé en sus du prix des Vitocell de volume inférieur ou égal à 400L au titre de l'éco-participation.
- Un montant de **11,70 € HT** sera facturé en sus du prix des Vitocell de volume supérieur à 400L au titre de l'éco-participation.
- Un montant de **6,67 € HT** sera facturé en sus du prix des Vitosol au titre de l'éco-participation.
- Un montant de **5,00 € HT** sera facturé en sus du prix des divicons solaires au titre de l'éco-participation.